

evohome

Installatie-instructie

NL

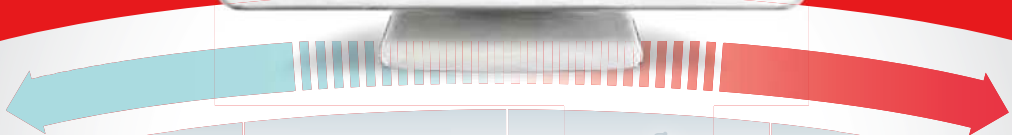

Pictogrammen betekenis



evohome bedieningsinterface



evohome wandmontageplaat
(ATF600)



evohome tafelstandaard
(ATF800)



Radiatorregelaar (HR92)



Radiatorregelaar (HR80)



Aan/uit RF-module (BDR91)



OpenTherm RF-module
(R8810)



Draadloze kamerthermostaat
(Y87RF)



Mengklepregelaar (HM80)



Zone- vloerverwarmingsregelaar
(HCE80 of HCC80)



Draadloze temperatuurvoeler
(HCW82)



Draadloze temperatuurvoeler
(HCF82)



Draadloze kamerthermostaat
(DTS92)

Bedankt dat u voor evohome heeft gekozen.

evohome staat voor meer comfort, meer controle en minder energie. Een gebruiksvriendelijk en eenvoudig te installeren verwarmingsstelsel.

Volg de instructies in deze gids voor de installatie van **evohome**. Componenten die op de netvoeding aangesloten moeten worden, dienen geïnstalleerd te worden door een bevoegd persoon.

Voor u begint

Zorg dat u over alle componenten beschikt die u nodig hebt voor uw stelsel. Indien u de instructie 'Ontwerp uw **evohome** stelsel' heeft gebruikt, stemt u elke zone af volgens uw comfortwensen. Het is te adviseren om eerst al het overige elektriciteits- en bekabelingswerk uit te laten voeren.

In dit installatievoorschrift

Stap 1: Aansluiting van het verwarmingsstelsel	3
Stap 2: Installatie van uw evohome bedieningsinterface	7
Stap 3: Componenten opstarten en toewijzen	11
Stap 4: Systeemtest	25
Configuratie en wijziging	31
Appendix	35

U hebt...

een Connected pakket
+
Niet toegewezen
componenten

**U hebt...**

een niet-toegewezen
evohome bedieningsinterface
+
Niet toegewezen
componenten

**U hebt...**

een Connected pakket
+
Geen extra componenten

**Stap 1: Aansluiting van het verwarmingssysteem**

Sluit alle netvoedingscomponenten aan op het verwarmingssysteem

**Stap 2: Installatie van uw evohome bedieningsinterface**

Sluit de evohome regelaar aan, maak verbinding met een WiFi netwerk en volg de instructies op het scherm

Ga naar Instellingen-menu



Ga naar Configuratiehulp



Ga naar startscherm

**Stap 3: Componenten opstarten en toewijzen**

Alle componenten opstarten, inclusief de componenten op batterijen, en deze toewijzen aan de evohome bedieningsinterface

**Stap 4: Test het systeem**

Controleer of alle componenten correct werken

Stap 1: Aansluiting van het verwarmingssysteem

evohome communiceert draadloos via een robuust 868Mhz signaal dat niet wordt verstoord door gewone afstandsbedieningen of Wifi.

Sommige componenten hebben netvoeding nodig of moeten aangesloten zijn op externe apparatuur. Het is het best om deze componenten eerst aan te sluiten om het toewijsproces later tijdens de installatie te vereenvoudigen. De **evohome** bedieningsinterface geeft instructies op het scherm wanneer deze opgestart moeten worden.

Voordat u uw **evohome** bedieningsinterface opstart en de radiatorregelaars installeert, dient u alle componenten te installeren die netvoeding hebben of een specifieke installatie vereisen.

In deze sectie

Aan/uit RF-module (BDR91)	4
Mengklepregelaar (HM80), Zone- vloerverwarmingsregelaar (HCE80/HCC80), Opentherm Module (R8810)	5

Aan/uit RF-module (BDR91)



Schakel de voeding uit alvorens te bedraden om elektrische schokken en beschadiging van het product te voorkomen.



Indien u een Aan/uit RF-module (BDR91) op uw cv-toestel, zoneklep of warmwaterregeling toepast

- 1 Monteer de Aan/uit RF-module op een niet-metalen oppervlak op minstens 30 cm van uw cv-toestel, een andere draadloze module of metalen voorwerpen
- 2 Duw de klip aan de onderzijde in om de behuizing te openen
- 3 Volg het aansluitschema (zie Bijlage: afbeeldingen 2-4) om de Aan/uit RF-module aan te sluiten op de aansluitklemmen van het cv-toestel, de, zoneklep of warmwaterregeling, en op de netvoeding
- 4 Plaats de behuizing terug

Zie de bijgeleverde installatie-instructie van het cv toestel voor de juiste aansluitklemmen.

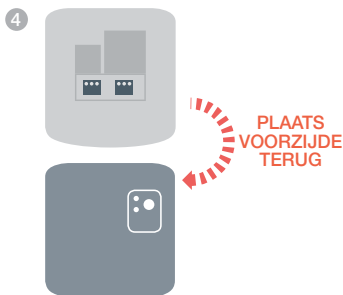
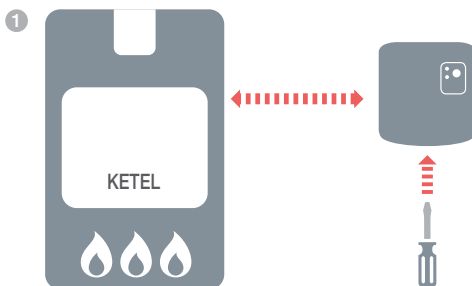

Mengklepregelaar (HM80), Zone- vloerverwarmingsregelaar (HCE80/HCC80), OpenTherm Module (R8810)



Mengklepregelaar (HM80)



Zone- vloerverwarmingsregelaar (HCE80/HCC80)



Opentherm Module (R8810) plaatst

Zie de bijgeleverde installatie-instructie van de componenten voor de juiste aansluitingen.

Stap 2: Installatie van uw **evohome** bedieningsinterface

De **evohome** bedieningsinterface heeft een Configuratiehulp die u helpt om de zones in te stellen voor één soort systeemtype. Voor gemengde systemen (d.w.z. vloerverwarmingszones plus radiatorzones) gebruikt u eerst de Configuratiehulp voor het grootste systeem en vervolgens de functie "Zones toevoegen" in het Configuratiemenu.

De volgende instructies beslaan het volledige configuratieproces voor een zone, maar indien u de Configuratiehulp gebruikt, geeft uw **evohome** bedieningsinterface u instructies op het scherm. Om de overige componenten toe te wijzen aan de **evohome** bedieningsinterface volg gewoon de toewijsinstructie voor elk component in deze handleiding.

In deze sectie

Uw evohome bedieningsinterface opstarten	8
Taalselectie en WiFi configuratie	11
Stel de evohome regelaar in voor uw systeem	12

Opstarten van uw **evohome** bedieningsinterface



Uw **evohome** bedieningsinterface wordt geleverd met *oplaadbare batterijen die al opgeladen zijn zodat u het systeem kunt installeren terwijl de bedieningsinterface zich op de tafelstandaard of wandmontageplaat bevindt.

Plaats de **evohome** bedieningsinterface op de tafelstandaard of de wandmontageplaat voor normaal gebruik.

*Gebruik uitsluitend de meegeleverde AA oplaadbare batterijen

Start eerst de **evohome** bedieningsinterface

- 1 Verwijder het afdekraam, verwijder het batterijlipje en plaats het klepje terug
- 2 Plaats het op de tafelstandaard of de wandmontageplaat
- 3 Zodra de batterijen volledig opgeladen zijn, kan de **evohome** bedieningsinterface eenvoudig van de tafelstandaard of de wandmontageplaat verwijderd worden voor eenvoudige programmering. Na 30 minuten laat de **evohome** bedieningsinterface een pieptoon horen om aan te geven dat deze terug op het statief of de wandmontageplaat geplaatst moet worden.

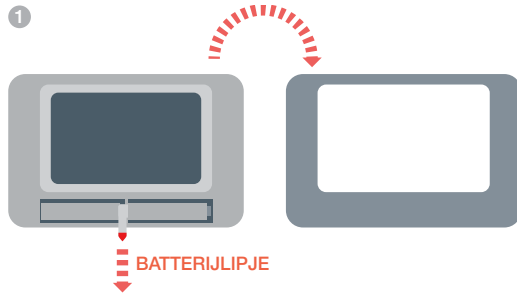

Taalselectie en WiFi configuratie



Indien u de WiFi details niet heeft, of de huiseigenaar geen bediening op afstand wenst, kunt u de WiFi configuratie overslaan en doorgaan met het instellen van het verwarmingssysteem.

WiFi kan later worden geconfigureerd in MENU > WIFI INSTELLINGEN menu

Selecteer een taal voor de **evohome** regelaar en maak verbinding met een WiFi netwerk

- 1 Selecteer een taal voor de **evohome** bedieningsinterface
- 2 Volg de instructies op het scherm om verbinding te maken met een WiFi netwerk. Hierdoor wordt automatische instelling mogelijk van datum en tijd alswel bediening op afstand via een Apple of Android smartphone.
 - **Om WiFi te configureren benodigt u het WiFi netwerk wachtwoord**
- 3 Adviseer de huiseigenaar / gebruiker een bezoek te brengen aan **www.mytotalconnectcomfort.com** om een account te creëren, registreer de **evohome** regelaar en download de app.



Maak uw keuze

Download de app

- **Om een account te creëren en de evohome regelaar te registreren benodigt de huiseigenaar de MAC ID en CRC die vermeld staan:**

- Op een label achter op de frontplaat van de **evohome** regelaar
- Op het scherm tijdens het instellen van de WiFi
- In het MENU > WIFI INSTELLINGEN na afronding van de set-up



MAC ID

--	--	--	--	--	--	--	--	--	--	--	--	--	--	--	--

CRC

--	--	--	--

Stel de evohome regelaar in voor uw systeem

Kies nu de correcte optie voor het systeem dat u installeert:



Voor een **Connected pakket** en GEEN aanvullende componenten, raden we aan op 'Start' te drukken – en vervolgens naar "Stap 4: Systeemtest" op pagina 25 te gaan.



Voor een **Connected pakket**, PLUS niet-toegewezen componenten raden we aan op 'Installatiemenu' te drukken om de niet-toegewezen componenten toe te voegen – volg "Stap 3: Componenten opstarten en toewijzen" op pagina 11.



Voor een niet-toegewezen **evohome** bedieningsinterface, plus niet-toegewezen componenten, raden we aan op 'Configuratiehulp' te drukken om de niet-toegewezen componenten toe te voegen - volg "Stap 3: Componenten opstarten en toewijzen" op pagina 11.

* Een Connected pakket bevat apparatuur die al is toegewezen aan de **evohome** regelaar. Door te kiezen voor 'Gestuurde Configuratie' verwijderd u de toewijzing en dient u de **evohome** regelaar opnieuw toe te wijzen.

De draadloze relaisbox (BDR91) in het Connected pakket is toegewezen als cv-ketel regelaar. Indien u deze als zoneklep- of mengklepregelaar wilt gebruiken dient de toewijzing van de relaisbox eerst te worden opgeheven.

Stap 3: Componenten opstarten en toewijzen

Indien u alleen een Basispakket of een Connected pakket kocht - zijn uw componenten al toegewezen. Ga naar stap 4.

Indien u een niet-toegewezen **evohome** bedieningsinterface kocht, plus overige componenten en gebruik maakt van 'Configuratiehulp', volgt u de instructies op het scherm van uw **evohome** bedieningsinterface en gebruik deze sectie om de componenten in toewijsmodus te plaatsen.

Indien u een Basispakket of een Connected pakket kocht, plus overige componenten, dient u alle apparatuur te starten en deze vervolgens toe te wijzen aan de **evohome** bedieningsinterface met behulp van het CONFIGURATIEMENU. Het is mogelijk om sommige componenten eenvoudiger te starten en toe te wijzen wanneer deze zich in de buurt van de **evohome** bedieningsinterface bevinden - u kunt deze later in de juiste zone installeren.

Volg de instructies voor de componenten die u gaat toewijzen. Wanneer u een component aan de **evohome** bedieningsinterface toewijst, wordt deze informatie permanent opgeslagen en moet deze niet opnieuw toegewezen worden, zelfs niet na een stroomonderbreking.

In deze sectie

Radiatorregelaars (HR92)	12
Aan/uit RF-module (BDR91)	14
OpenTherm RF-module (R8810)	15
Radiatorregelaar (HR80)	18
Zone- vloerverwarmingsregelaar (HCE80 of HCC80)	20
Mengklepregelaar (HM80)	23

Radiatorregelaar (HR92)



evohome
bedieningsinterface

Indien u **GEEN** CONFIGURATIEHULP volgt, volgt u eerst deze stappen op de display van uw **evohome** bedieningsinterface:

1. Houd MENU  gedurende 3 seconden ingedrukt
2. Druk op het groene vinkje 
3. Druk op NIEUWE ZONE
4. Type een naam voor de nieuwe zone en druk op de groene toewijsknop 
5. Druk op toepassing RADIATOREN
6. Indien u de zonetemperatuur wilt regelen met de **evohome** bedieningsinterface (die zich in die zone moet bevinden) drukt u op JA, zoniet drukt u op NEE.

U moet deze stappen herhalen voor elke radiatorregelaar.



Radiatorregelaarinstalleren en toewijzen (HR92) – Uw evo Zone Kit

Toewijzen radiatorregelaar (HR92)

- 1 Verwijder de draaiknop
- 2 Open de batterijklem en plaats de meegeleverde AA batterijen
- 3 Sluit de klem en plaats de draaiknop terug
- 4 Druk eenmaal op de  knop – deze zou GEEN COMM moeten aangeven
- 5 Houd de  knop nog 5 seconden langer ingedrukt totdat deze TOEWIJZEN weergeeft
- 6 Druk nogmaals op de  knop – deze zal ZEND SIGN moeten aangeven
- 7 U dient een bericht GOEDE ONTVANGST te krijgen op de **evohome** bedieningsinterface (indien niet gaat u terug en wijs opnieuw toe)
- 8 De naam van de toegewezen zone dient op de HR92 display te verschijnen wanneer u op de  knop drukt
- 9 Druk op het groene vinkje  om nog een andere radiator regelaar toe te voegen aan deze zone. Of druk op het rode kruis  indien u geen andere regelaar aan de zone moet toevoegen

1



2



4



EEN KEER
INDRUKKEN

5



INDRUKKEN
VOOR 5
SECONDEN

6



EEN KEER
INDRUKKEN



Installeren radiatorregelaars (HR92)

- 1 Ga naar de juiste kamer (zone) voor de radiatorregelaar
- 2 Verschuif het vergrendelmechanisme in de ontgrendelstand
- 3 Verwijder de adapter van de onderkant van de regelaar
- 4 Schroef het zwarte wieltje volledig linksom los
- 5 Verwijder een eventuele bestaande regelaar op de radiatorklep
- 6 Schroef het witte uiteinde van de adapter op de radiatorkraan
- 7 Druk de regelaar volledig op de adapter met het scherm naar u toe gericht
- 8 Verschuif het vergrendelmechanisme in de vergrendelde stand

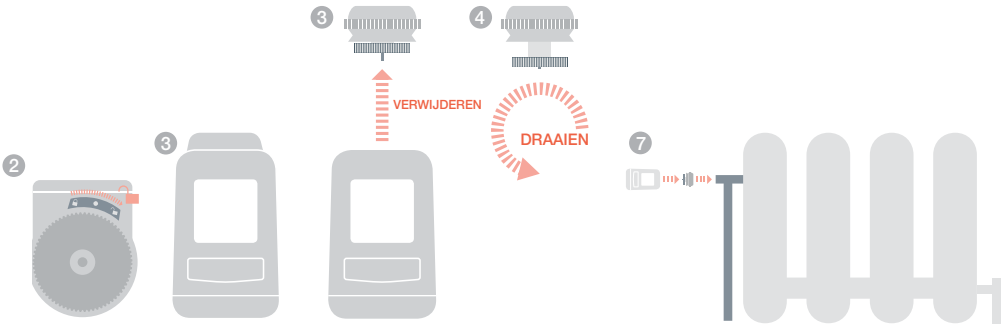



evohome
bedieningsinterface

Indien u **GEEN** CONFIGURATIEHULP volgt, volgt u eerst deze stappen op de display van uw **evohome** bedieningsinterface:

1. Houd MENU  gedurende 3 seconden ingedrukt
2. Druk op het groene vinkje
3. Druk op SYSTEEM-CONFIGURATIE
4. Druk op WARMTEVRAAG
5. Druk op KETELRELAIS MODULE.



Toewijzen Aan/uit RF-module (BDR91) om een cv-toestel te regelen

Zorg dat de Aan/uit RF-module (BDR91) aangesloten is op de ketel en spanning heeft.

Een Aan/uit RF-module of toewijzen

- 1 Druk de knop gedurende 15 seconden in (totdat de rode LED snel knippert) om eventuele voorgaande toewijzgegevens te wissen
- 2 Druk de knop opnieuw in gedurende 5 seconden (totdat het rode lampje traag knippert)
- 3 Op de **evohome** bedieningsinterface drukt u op de groene toewijzknop 
- 4 U zou een bericht GOEDE ONTVANGST moeten krijgen op de **evohome** bedieningsinterface (indien niet gaat u terug en wijs opnieuw toe)

1

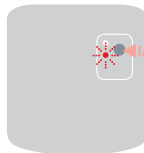

**INDRUKKEN
VOOR
15 SECONDEN**

2

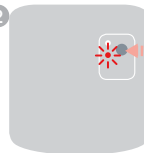

**INDRUKKEN
VOOR
5 SECONDEN**

Aan/uit RF-module (BDR91)



evohome
bedieningsinterface

Indien u **GEEN** CONFIGURATIEHULP volgt, volgt u eerst deze stappen op de display van uw **evohome** bedieningsinterface:

1. Houd MENU  gedurende 3 seconden ingedrukt
2. Druk op het groene vinkje
3. Druk op SYSTEEM-CONFIGURATIE
4. Druk op WARMTEVRAAG
5. Druk op OPENTHERM MODULE



Toewijzen OpenTherm RF-module (R8810) om een cv-toestel te regelen

Zorg dat de OpenTherm module aangesloten is op de ketel en spanning heeft.

Een OpenTherm RF-module toewijzen

- 1 Druk de knop gedurende 15 seconden in (totdat de rode LED snel knippert) om eventuele voorgaande toewijsggegevens te wissen
- 2 Druk de knop opnieuw in gedurende 5 seconden (totdat het rode lampje traag knippert)
- 3 Op de **evohome** bedieningsinterface drukt u op de groene toewijsknop 
- 4 U zou een bericht GOEDE ONTVANGST moeten krijgen op de **evohome** bedieningsinterface (indien niet gaat u terug en wijs opnieuw toe)

1

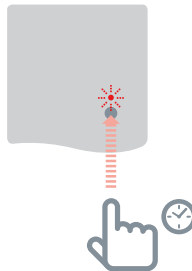

INDRUKKEN
VOOR
15 SECONDEN

2

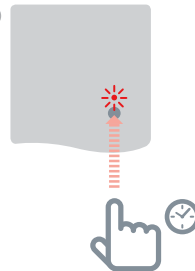

INDRUKKEN
VOOR
5 SECONDEN

Aan/uit RF-module (BDR91) *vervolg*



evohome bedieningsinterface

Indien u GEEN CONFIGURATIEHULP volgt, volgt u eerst deze stappen op de display van uw **evohome** bedieningsinterface:

1. Houd MENU  gedurende 3 seconden ingedrukt
2. Druk op het groene vinkje
3. Druk op NIEUWE ZONE
4. Type een naam voor de nieuwe zone en druk op de groene toewijsknop 
5. Druk op de toepassing ZONEKLEPPEN



Alle remote ruimtesensoren verlaten na een korte periode automatisch het toewijsmenu.



Een Aan/uit RF-module (BDR91) toewijzen om een zoneklep te regelen

Zorg dat de aan/uit RF-module (BDR91) is aangesloten op de zoneklep en spanning heeft.

Indien u de zonetemperatuur wilt regelen met de **evohome** bedieningsinterface (de **evohome** bedieningsinterface moet zich in die zone bevinden), drukt u op JA, of druk op NEE en wijs een voeler toe – draadloze kamerthermostaat (DTS92) of draadloze temperatuurvoeler (HCW82/HCF82).



Toewijzen van de Draadloze kamerthermostaat (DTS92)

- 1 Houd de aan/uit-knop gedurende 2 seconden ingedrukt om in stand-by te activeren
- 2 Druk gedurende 3 seconden gelijktijdig de warmer- en kouder-toetsen in - er moet INst verschijnen
- 3 Druk op de pijltoets omlaag – er moet COnt verschijnen
- 4 Druk drie keer op de pijltoets omhoog – er moet CLr verschijnen
- 5 Druk eenmaal op de aan/uit-toets om eventuele vorige toegewezen gegevens te wissen
- 6 Druk op de pijltoets omhoog – er moet COnt verschijnen
- 7 Druk eenmaal op de aan/uit-knop om het toewijssignaal naar de **evohome** bedieningsinterface te sturen
- 8 U zou een bericht GOEDE ONTVANGST moeten krijgen op de **evohome** bedieningsinterface (indien niet gaat u terug en wijs opnieuw toe)



Toewijzen van de Draadloze kamerthermostaat (Y87RF)

- 1 Druk op de linker touch zone en hou ongeveer 10 seconden vast (linksonder op de display) totdat een knipperend 'Bo' wordt getoond
- 2 Draai de instelring met de klok mee tot een knipperend 'Co' wordt getoond
- 3 Druk eenmaal op de linker touch zone om het toewijssignaal naar de **evohome** regelaar te zenden
- 4 U zou een bericht GOEDE ONTVANGST moeten ontvangen op de **evohome** regelaar (zo niet: ga terug en wijs opnieuw toe)



Draadloze temperatuurvoeler toewijzen (HCW82 of HCF82)

- 1 Druk eenmaal op de toewijzknop onderaan rechts in de hoek. Het rode lampje gaat knipperen
- 2 U zou een bericht GOEDE ONTVANGST moeten krijgen op de **evohome** bedieningsinterface (indien niet gaat u terug en wijs opnieuw toe)

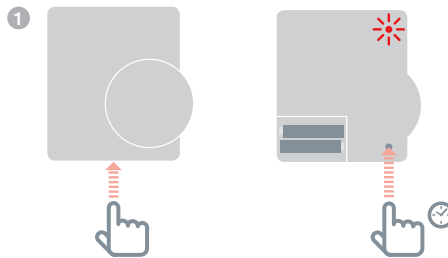

De draadloze relaisbox (BDR91) in het Connected pakket is toegewezen als cv-ketel regelaar. Indien u deze als zoneklep- of mengklepregelaar wilt gebruiken dient de toewijzing van de relaisbox eerst te worden opgeheven.

Vervolgens de Aan/uit RF-module (BDR91) toewijzen

- 1 Druk de knop gedurende 15 seconden in (totdat de rode LED snel knippert) om eventuele voorgaande toewijzgegevens te wissen
- 2 Druk de knop opnieuw in gedurende 5 seconden (totdat het rode lampje traag knippert)
- 3 Op de **evohome** bedieningsinterface drukt u de groene toewijzknop →) (←)
- 4 U zou een bericht GOEDE ONTVANGST moeten krijgen op de **evohome** bedieningsinterface (indien niet gaat u terug en wijs opnieuw toe)



Radiatorregelaar (HR80)



evohome
bedieningsinterface

Indien u **GEEN** CONFIGURATIEHULP volgt, volgt u eerst deze stappen op de display van uw **evohome** bedieningsinterface:

1. Op de **evohome** bedieningsinterface houdt u de knop "Instellingen" ⚙ gedurende 3 seconden ingedrukt.
2. Druk op het groene vinkje ✓
3. Druk op NIEUWE ZONE
4. Type een naam voor de nieuwe zone en druk op de groene toewijzknop ✓
5. Druk op de toepassing RADIATOREN



Een radiatorregelaar (HR80) toewijzen

Indien u de zonetemperatuur wilt regelen met de **evohome** bedieningsinterface (die zich in die zone moet bevinden) drukt u op JA, zoniet drukt u op NEE en wijs de sensor toe.

Op de HR80 dient u de sensor en regelaar afzonderlijk toe te wijzen

- 1 Start de radiatorregelaar (zie HR80 instructies)

Om de sensor toe te wijzen

- 2 Draai de vergrendeling aan de zijkant van de radiatorregelaar om koppelstuk te verwijderen
- 3 Aan de binnenkant van de Radiatorregelaar drukt u op de verzonken toewijzknop
- 4 Het scherm radiatorregelaar moet kort een knipperend RF pictogram tonen (📶) vervolgens SYNC indien geslaagd. De **evohome** bedieningsinterface geeft ook aan of het toewijzen geslaagd is (indien niet, ga terug en wijs opnieuw toe)

2

ZIJZICHT

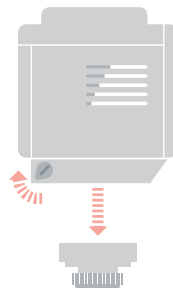

3

BOVENAANZICHT

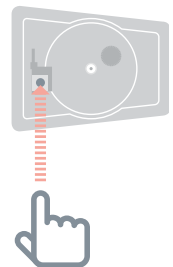

Om de regelaar toe te wijzen

- 5 Druk op de toewijsknop op de Radiatorregelaar (indien er meerdere HR80's in de zone zijn, doet u dit voor alle HR80's). Het scherm zou een knipperend RF pictogram moeten tonen 
- 6 Op de **evohome** bedieningsinterface drukt u de groene toewijsknop 
- 7 Controleer of (alle) radiatorregelaars SYNC weergeven. Indien een Radiatorregelaar niet SYNC weergeeft en het knipperende RF pictogram  blijft, drukt u opnieuw op de **evohome** bedieningsinterface en stuur het toewijssignaal opnieuw
- 8 Druk op de 'volgende' pijl op de **evohome** bedieningsinterface

Zone- vloerverwarmingsregelaar (HCE80 of HCC80)



evohome bedieningsinterface

Indien u de CONFIGURATIEHULP NIET volgt, volgt u deze stappen op de display van uw **evohome** bedieningsinterface zodra de regelaar en sensors van de vloerverwarming geplaatst werden:

1. Op de **evohome** bedieningsinterface houdt u de knop MENU  gedurende 3 seconden ingedrukt.
2. Druk op het groene vinkje .
3. Druk op ZONE TOEVOEGEN
4. Type een naam voor de nieuwe zone en druk op de groene toewijsknop .
5. Druk op VLOERVERWARMING
6. U moet een voeler (HCW82, HCF82, DTS92 of Y87RF) installeren in elke zone die geregeld wordt door de regelaar van de vloerverwarming en u moet deze aan de **evohome** bedieningsinterface toewijzen.

U moet dit proces herhalen voor elke zone die gebruik maakt van vloerverwarming.



Zorg dat de zone die u toevoegt aan het **evohome** bedieningsinterface overeenkomt met de correcte vloerverwarmingszone.



Een regelaar voor vloerverwarming starten en toewijzen (HCE80 of HCC80)

Indien u de zonetemperatuur wilt regelen met de **evohome** bedieningsinterface (de **evohome** bedieningsinterface moet zich in die zone bevinden), drukt u op JA, of druk op NEE en wijs een voeler toe – draadloze kamerthermostaat (DTS92/ Y87RF) of draadloze temperatuurvoeler (HCW82/HCF82).



Toewijzen van de Draadloze kamerthermostaat (DTS92)

- 1 Houd de aan/uit-knop gedurende 2 seconden ingedrukt om in stand-by te activeren
- 2 Druk gedurende 3 seconden gelijktijdig de warmer- en kouder-toetsen in - er moet INst verschijnen
- 3 Druk op de pijltoets omlaag – er moet COnt verschijnen
- 4 Druk drie keer op de pijltoets omhoog – er moet CLr verschijnen
- 5 Druk eenmaal op de aan/uit-toets om eventuele vorige toegewezen gegevens te wissen
- 6 Druk op de pijltoets omhoog – er moet COnt verschijnen
- 7 Druk eenmaal op de aan/uit-knop om het toewijssignaal naar de **evohome** bedieningsinterface te sturen
- 8 U zou een bericht GOEDE ONTVANGST moeten krijgen op de **evohome** bedieningsinterface (indien niet gaat u terug en wijs opnieuw toe)



Toewijzen van de Draadloze kamerthermostaat (Y87RF)

- 1 Druk op de linker touch zone en hou ongeveer 10 seconden vast (linksonder op de display) totdat een knipperend 'Bo' wordt getoond
- 2 Draai de instelring met de klok mee tot een knipperend 'Co' wordt getoond
- 3 Druk eenmaal op de linker touch zone om het toewijssignaal naar de **evohome** regelaar te zenden
- 4 U zou een bericht GOEDE ONTVANGST moeten ontvangen op de **evohome** regelaar (zo niet: ga terug en wijs opnieuw toe)



Draadloze temperatuurvoeler toewijzen (HCW82 of HCF82)



- 1 Druk eenmaal op de toewijzknop onderaan rechts in de hoek. Het rode lampje gaat knipperen
- 2 U zou een bericht GOEDE ONTVANGST moeten krijgen op de **evohome** bedieningsinterface (indien niet gaat u terug en wijs opnieuw toe)

1

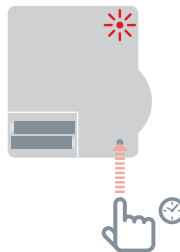
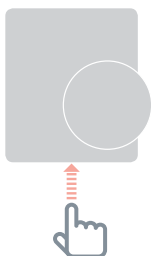

WORDT VERVOLGD OP
VOLGENDE PAGINA

Zone- vloerverwarmingsregelaar (HCE80 of HCC80) *vervolg*



Er bestaan twee versies van de HCE80/HCC80

De nieuwste versie vereist een verbindingsprocedure in één stap, terwijl de oude twee stappen vraagt.

Noteer de kleur van de verbindingsled van de zone (GROEN of ROOD) en volg de instructies voor die versie. Plaats een groen vinkje naast de versie voor toekomstige referentie



Vervolgens op de vloerverwarmingsregelaar :

- 1 Druk op de knop toewijzen  totdat het lampje van de knop toewijzen gaat branden en het LEDje van het zonenummer gaat knipperen.

Volg onderstaande instructies afhankelijk van in welke kleur het zonenummer knippert:







Indien de zone GROEN knippert (éénstaps toewijzing):

- 2 Op de **evohome** bedieningsinterface druk op de groene toewijsknop  
- 3 Wanneer de zone LED constant GEEL wordt, is de verbinding succesvol uitgevoerd
- 4 Druk verder op de **evohome** regelaar om de toewijzing voor deze zone af te ronden

Wanneer u meerdere zones toewijst herhaal dan het proces zoals beschreven op de vorige pagina, druk dan twee keer op de toewijsknop  op de vloerverwarmingsregelaar - het GROENE licht zal nu op de volgende zone knipperen.



Indien de zone ROOD knippert (tweestaps toewijzing):

- 2 Op de **evohome** bedieningsinterface druk op de groene toewijsknop  
- 3 Bij ontvangst van het bericht brandt de zone LED van de zone constant ROOD
- 4 Op de **evohome** bedieningsinterface druk op de pijl "TERUG"
- 5 Druk op de knop toewijzen  van de HCE80/HCC80 regelaar. De zone LED knippert GROEN
- 6 Op de **evohome** bedieningsinterface drukt u de groene toewijsknop  
- 7 Het zonelampje op de regelaar van de vloerverwarming moet nu constant groen zijn
- 8 Druk verder op de **evohome** regelaar om de toewijzing voor deze zone af te ronden

Wanneer u meerdere zones toewijst herhaal dan het proces zoals beschreven op de vorige pagina, druk dan een keer op de toewijsknop  op de vloerverwarmingsregelaar - het RODE licht zal nu op de volgende zone knipperen.

Mengklepregelaar (HM80)



evohome
bedieningsinterface

Indien u de CONFIGURATIEHULP NIET volgt, volgt u deze stappen op de display van uw **evohome** bedieningsinterface zodra de regelaar van de mengklep en de sensor geplaatst werden:

1. Op de **evohome** bedieningsinterface houdt u de knop MENU  gedurende 3 seconden ingedrukt.
2. Druk op het groene vinkje .
3. Selecteer ZONE TOEVOEGEN
4. Type een naam voor de nieuwe zone en druk op de groene toewijsknop .
5. Druk op MENGKLEP
6. Indien u de zonetemperatuur wilt regelen met de **evohome** bedieningsinterface (die zich in die zone moet bevinden) drukt u op JA, zoniet drukt u op NEE en wijs een voeler toe.



Zorg dat de zone die u toevoegt aan het **evohome** bedieningsinterface overeenkomt met de correcte vloerverwarmingszone.



Een Mengklepregelaar (HM80) installeren en toewijzen

Een regelaar voor een mengklep mag uitsluitend door een bevoegde monteur gemonteerd worden.

Tenzij u de **evohome** bedieningsinterface als een temperatuurvoeler gebruikt, moet u een temperatuurvoeler (HCW82, HCF82 of DTS92) installeren voordat u de regelaar aan de **evohome** bedieningsinterface toewijst.



Toewijzen van de Draadloze kamerthermostaat (DTS92)

- 1 Houd de aan/uit-knop gedurende 2 seconden ingedrukt om in stand-by te activeren
- 2 Druk gedurende 3 seconden gelijktijdig de warmer- en kouder-toetsen in - er moet INst verschijnen
- 3 Druk op de pijltoets omlaag – er moet COnt verschijnen
- 4 Druk drie keer op de pijltoets omhoog – er moet CLR verschijnen
- 5 Druk eenmaal op de aan/uit-toets om eventuele vorige toegewezen gegevens te wissen
- 6 Druk op de pijltoets omhoog – er moet COnt verschijnen
- 7 Druk eenmaal op de aan/uit-knop om het toewijssignaal naar de **evohome** bedieningsinterface te sturen
- 8 U zou een bericht GOEDE ONTVANGST moeten krijgen op de **evohome** bedieningsinterface (indien niet gaat u terug en wijs opnieuw toe)



Toewijzen van de Draadloze kamerthermostaat (Y87RF)

- 1 Druk op de linker touch zone en hou ongeveer 10 seconden vast (linksonder op de display) totdat een knipperend 'Bo' wordt getoond
- 2 Draai de instelling met de klok mee tot een knipperend 'Co' wordt getoond
- 3 Druk eenmaal op de linker touch zone om het toewijssignaal naar de **evohome** regelaar te zenden
- 4 U zou een bericht GOEDE ONTVANGST moeten ontvangen op de **evohome** regelaar (zo niet: ga terug en wijs opnieuw toe)

WORDT VERVOLGD OP
VOLGENDE PAGINA



Draadloze temperatuurvoeler toewijzen (HCW82 of HCF82)



- 1 Druk eenmaal op de toewijzknop onderaan rechts in de hoek. Het rode lampje gaat knipperen
- 2 U zou een bericht GOEDE ONTVANGST moeten krijgen op de **evohome** bedieningsinterface (indien niet gaat u terug en wijs opnieuw toe)

1

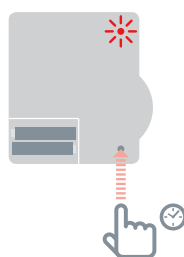
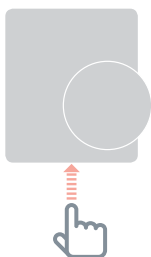

Vervolgens op de regelaar voor de mengklep

- 1 Houd de knoppen op de Mengklepregelaar gedurende 4 seconden ingedrukt totdat het rode lampje knippert
- 2 Op de **evohome** bedieningsinterface drukt u de groene toewijzknop  
- 3 Druk op de 'volgende' pijl op de **evohome** bedieningsinterface

1



**INDRUKKEN VOOR
4 SECONDEN**



Wilt u nog steeds de cv-ketel regelen?

Een mengklepregelaar geeft geen warmtevraag aan de cv-ketel.

Indien u wel wenst dat deze zone een warmtevraag geeft, verandert u eenvoudigweg het verwarmingstype van 'MENGKLEP' naar 'ZONE KLEPPEN' wanneer de mengklepregelaar is toegewezen.

U hoeft geen apparatuur opnieuw toe te wijzen - de mengklepregelaar blijft functioneren zoals bedoeld en de **evohome** regelaar stuurt de warmtevraag naar de cv-ketel.

Stap 4: Systeemtest

Nu alle componenten zijn toegewezen aan uw **evohome** bedieningsinterface en geïnstalleerd zijn op hun definitieve plaats, controleert u of het systeem correct werkt en of alle componenten de opdrachten van de **evohome** bedieningsinterface correct ontvangen en verwerken.

U kunt een eenvoudige functionele controle van het verwarmingsysteem uitvoeren door de temperatuur van elke zone op hun minimum en maximum in te stellen terwijl u luistert naar een reactie van de radiatorregelaars (of zone) en cv-toestel. Om de batterijen te sparen communiceren de componenten met batterijen om de vier minuten met de **evohome** bedieningsinterface, hierdoor reageert het systeem mogelijk niet onmiddellijk op een handmatige temperatuurwijziging.

In deze sectie

Geavanceerde RF communicatiecontrole	26
Draadloze apparatuur met netvoeding	26
Draadloze apparatuur met batterijen	27

Geavanceerde RF communicatietest



Om batterijen te sparen communiceren de componenten met batterijen om de vier minuten met de **evohome** bedieningsinterface, hierdoor reageert het systeem mogelijk niet onmiddellijk op een handmatige wijziging.

Om de RF signaalsterkte te controleren tussen de draadloze componenten en de **evohome** bedieningsinterface, gaat u naar COMMUNICATIETEST in het CONFIGURATIEMENU van de **evohome** bedieningsinterface en test elk draadloos component.

- 1 Op de **evohome** bedieningsinterface houdt u de knop MENU gedurende 3 seconden ingedrukt.
- 2 Druk op het groene vinkje 
- 3 Druk op COMMUNICATIE TEST
- 4 Kies de componenten die u wilt testen

Draadloze componenten met netvoeding

Componenten met de netvoeding hoeven niet in de testmodus geplaatst worden en regeren automatisch op het testbericht dat verstuurd wordt vanaf de **evohome** bedieningsinterface:



Aan/uit RF-module (BDR91)

- De module knippert het rood lampje van 1 keer knipperen (slecht) tot 5 keer knipperen (uitstekend) – niet knipperen betekent dat de relaismodule geen testsignaal heeft ontvangen van de **evohome** bedieningsinterface. Tevens stuurt de module een bericht terug dat op de **evohome** bedieningsinterface wordt weergegeven (uitstekend, goed of slecht).



Zone- vloerverwarmingsregelaar (HCE80/HCC80)

- De regelaar voor de vloerverwarming knippert het groene lampje voor de zone die u test van 1 keer knipperen (slecht) tot 5 keer knipperen (uitstekend) – niet knipperen betekent dat de regelaar van de vloerverwarming geen testsignaal heeft ontvangen van de **evohome** bedieningsinterface

Draadloze apparatuur met batterijen

Apparatuur met batterijen moet in de testmodus gezet worden om een testsignaal te versturen en ontvangen:



Radiatorregelaar (HR92)

- 1 Druk op de  knop, de zonenam wordt weergegeven
- 2 Houd de  knop opnieuw ingedrukt gedurende 4 seconden
- 3 Draai de draaiknop om COM TEST weer te geven
- 4 Druk op de  knop, als het goed is knippert CONTROLÉ op het display
- 5 Druk opnieuw op de  knop, als het goed is knippert SIGNAL en wordt een signaalsterkte getoond van 1 (slecht) tot 5 (uitstekend). 0 betekent dat de radiator regelaar geen testsignaal van de **evohome** regelaar heeft ontvangen..
- 6 Om de testmodus te verlaten draait u aan de draaiknop tot AFSLUITEN en druk op de  knop. Na 10 minuten wordt de modus automatisch verlaten.

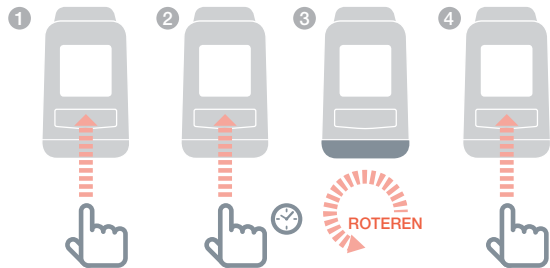

Geavanceerde RF communicatietest *vervolg*



Radiatorregelaar (HR80)

- 1 Maak de radiatorregelaar los van de adapter op de radiator
- 2 Draai de verstelknop rechtop (circa twee volle draaien) totdat TEST verschijnt

De **evohome** bedieningsinterface toont de signaalsterkte (slecht tot uitstekend) - bij geen weergave op de **evohome** bedieningsinterface betekent dat de radiatorregelaar geen testsignaal heeft ontvangen van de **evohome** bedieningsinterface.

- 3 Verwijder de batterijen uit de regelaar en plaats de ze opnieuw om de testmodus te verlaten. Na 5 minuten wordt de modus automatisch verlaten.

2

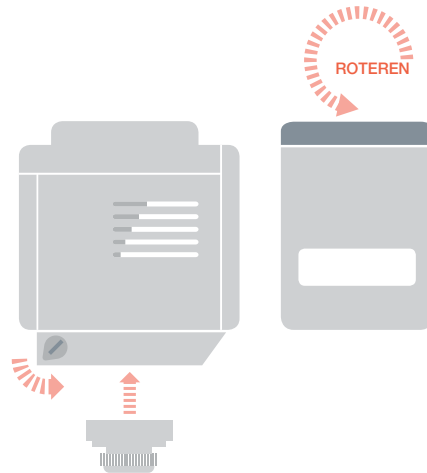



Draadloze kamerthermostaat (DTS92)

- 1 Houd de aan/uit-knop gedurende 2 seconden ingedrukt om stand-by te activeren
- 2 Druk gedurende 3 seconden gelijktijdig de warmer- en kouder-toetsen in.
- 3 Druk eenmaal de kouder-pijltoets in, de display zou COnt moeten aangeven
- 4 Druk 3 seconden op de kouder-toets de display zou TEST moeten aangeven
- 5 Druk 3 seconden op de kouder-toets de display zou SS moeten aangeven

De **evohome** bedieningsinterface toont de signaalsterkte (slecht tot uitstekend) en de kamerthermostaat toont een signaalsterktescore van 1 (slecht) tot 5 (uitstekend) – 0 betekent dat de kamerthermostaat geen testsignaal heeft ontvangen van de **evohome** bedieningsinterface.

- 6 Om de testmodus te verlaten, drukt gedurende 5 seconden u op de aan/uit-knop op de kamerthermostaat. Na 10 minuten wordt de modus automatisch verlaten.

2



INDRUKKEN
VOOR
3 SECONDEN

Geavanceerde RF communicatietest *vervolg*



Draadloze temperatuurvoeler (HCF82 of HCW82)



- ① Verwijder de kap van de voeler
- ② Houd de toewijsknop ingedrukt totdat het rode lampje uit gaat (circa 30 seconden)
- ③ Het rode lampje knippert telkens wanneer het een testbericht verstuurt

De **evohome** bedieningsinterface toont de signaalsterkte (slecht tot uitstekend) - niet knipperen betekent dat de temperatuurvoeler geen testsignaal heeft ontvangen van de **evohome** bedieningsinterface.

- ④ Om de testmodus te verlaten, drukt u nogmaals kort op de toewijs knop van de Temperatuurvoeler. Na 5 minuten wordt de modus automatisch verlaten.

①

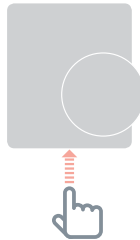

②

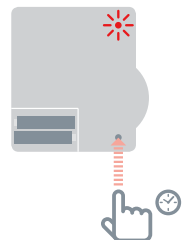

**INDRUKKEN
VOOR
30 SECONDEN**

Configuratie en wijziging

Zodra u deze stappen hebt voltooid, bent u gereed om **evohome** te gebruiken. U kunt ook parameteraanpassingen maken in de **evohome** bedieningsinterface in overeenstemming met de eigenschappen van het verwarmingssysteem. De werking en functies van elke zone kan ook worden aangepast. Deze zijn terug te vinden in het CONFIGURATIEMENU.

Via het CONFIGURATIEMENU kunnen ook zone of systeem componenten worden toegevoegd of worden vervangen.

In deze sectie

Parameters en controlefuncties	32
Configureren van een zone met meerdere ruimtes	32
Componenten in een bestaand systeem toevoegen of vervangen	33

Parameters en controlefuncties

Zodra u deze stappen hebt voltooid, bent u gereed om **evohome** te gebruiken. De gebruikershandleiding geeft u instructies voor het personaliseren van de instellingen op de **evohome** bedieningsinterface.

U kunt ook parameteraanpassingen maken op de **evohome** bedieningsinterface in overeenstemming met de eigenschappen van het verwarmingssysteem. Deze zijn terug te vinden in het CONFIGURATIEMENU.

- 1 Op de **evohome** bedieningsinterface houdt u de knop MENU gedurende 3 seconden ingedrukt.
- 2 Druk op het groene vinkje 
- 3 Druk op PARAMETERINSTELLING en kies de parameter die u wilt aanpassen:
 - Interne voeler calibreren
 - Aantal schakelingen per uur
 - Minimum aantal
 - Communicatie verlies instelling
 - Optimalisering

Voor meer informatie over parameters gaat u naar getconnected.honeywell.com

Configureren van een zone met meerdere ruimtes



Een zone met meerdere ruimtes ondersteunt geen separate temperatuur sensors (zoals DTS92).

Het voelen van de ruimte temperatuur wordt gedaan door de radiator regelaars.

evohome biedt de mogelijkheid een zone te creëren met meerdere ruimtes (bijv. slaapkamers) die gezamenlijk als groep kunnen worden geregeld. Het systeem doet dit door alle aan die zone verbonden radiator regelaars onafhankelijke van elkaar de ruimte temperatuur te meten en de radiator te regelen. Dit betekent dat u de radiator regelaars in aparte kamers kunt lokaliseren zonder dat ze allemaal geregeld worden door een temperatuur sensor zoals bij een enkele zone.

Om een zone met meerdere ruimtes te creëren doet u als volgt:

- Voeg een nieuwe zone toe en wijs de radiator regelaars toe voor alle ruimtes. Ga naar het parameters menu en selecteer zone met meerdere ruimtes.
- of
- Ga naar zoneconfiguratie en pas de bestaande zone parameters aan. Elke reeds aan die zone toegewezen radiator regelaar werkt nu onafhankelijk.

Componenten in een bestaand systeem toevoegen en vervangen



Indien de oude component niet vereist is in het systeem dient u eraan te denken om de voeding te verwijderen aangezien het nog steeds kan proberen communiceren met het systeem.

Componenten in een bestaand e zone toevoegen en vervangen

- 1 Op de **evohome** bedieningsinterface houdt u de knop MENU gedurende 3 seconden ingedrukt.
- 2 Druk op het groene vinkje 
- 3 Drukt op ZONE INSTELLINGEN
- 4 Selecteer de gewenste zone
- 5 Druk op RF DEVICE BINDING en volg de instructies om de apparatuur toe te wijzen.

Het vervangen van een RF module of warmwatercomponent

- 1 Op de **evohome** bedieningsinterface houdt u de knop MENU gedurende 3 seconden ingedrukt.
 - 2 Druk op het groene vinkje 
 - 3 Drukt op SYSTEEMCONFIGURATIE
 - 4 Selecteer het type component en volg de instructies voor toewijzen.
-

Bijlage

Aansluitschema's van verwarmingssystemen

In deze sectie

Voorbeeld evohome systemen	36
Aansluitschema's	37
Veiligheidsinformatie	40
evohome technische gegevens evohome bedieningsinterface	41

Voorbeeld evohome systemen

Enkele zone

De **evohome** bedieningsinterface is de temperatuurvoeler voor de volledige woning die geregeld wordt volgens hetzelfde tijd- en temperatuurschema.

Het **evohome** systeem beschikt over draadloze communicatie die geschikt is voor vele configuraties.

Afbeelding 1

Enkel zonesysteem

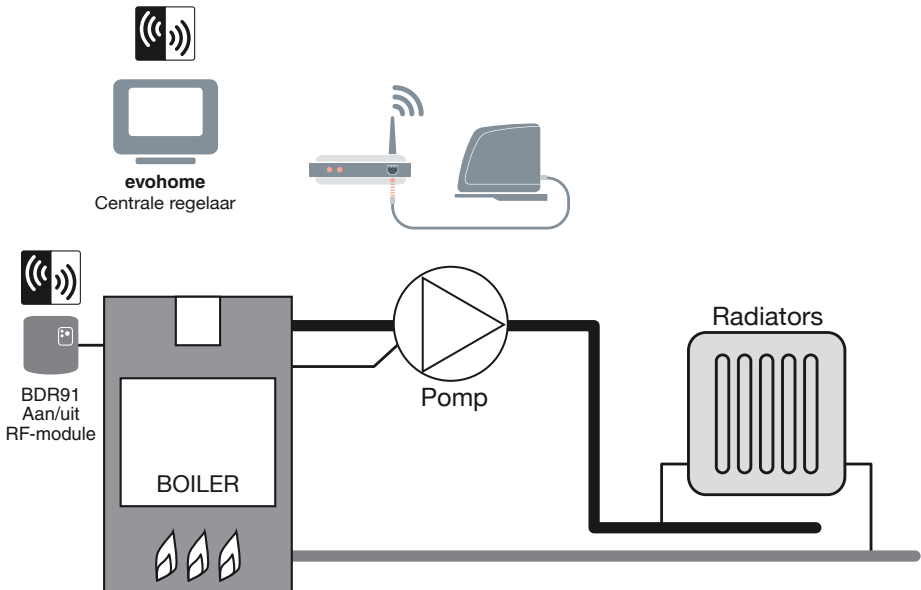

Aansluitschema's

Aansluiting van een aan/uit RF-module

Afbeelding 2

Aansluitschema voor direct geschakeld 230V cv-toestel, waarbij de ketelmodule direct spanning levert aan het cv-toestel.

Een direct geschakeld 230V cv-toestel

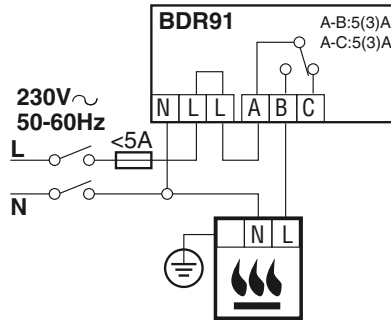

Een cv-toestel met aan/uit thermostaat aansluitklemmen

Voor gebruik met een cv-toestel met aan/uit thermostaat aansluitklemmen (dit is een typische Combiketelaansluiting) maar controleer de instructies van de fabrikant. Dit kan gebruikt worden voor cv-toestellen met laagspanning of 230vac kamerthermostaataansluitingen.

Afbeelding 3

Aansluitschema voor een cv-toestel met kamerthermostaataansluitingen.

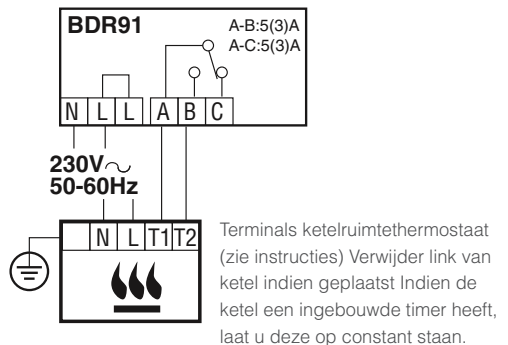

Aansluitschema's *vervolg*

Aansluiting van een tweepoorts zoneklep

Afbeelding 4

Aansluitschema van een
tweepoorts zoneklep

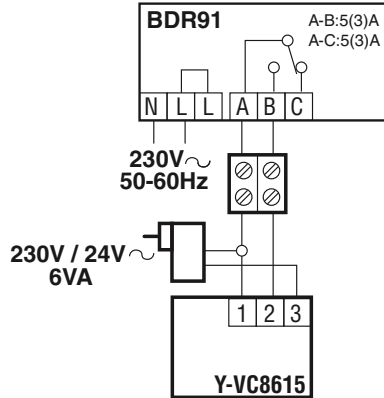

OpenTherm RF-module

Afbeelding 5

Aansluitschema van een
OpenTherm cv-toestel

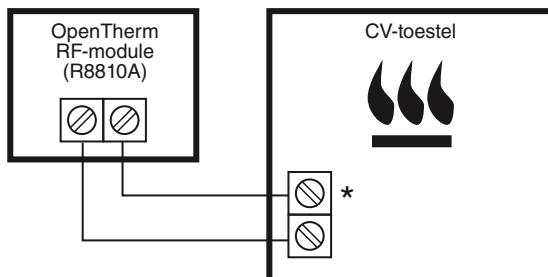

OpenTherm®-communicatie

* Voor de juiste aansluitklemmen zie aansluitschema cv-toestel

Veiligheidsinformatie

Goedkeuringen

Overeenkomstig met veiligheidseisen van de volgende richtlijnen:

EMC: 2004/108/EC

LVD: 2006/95/EC

R&TTE: 1999/05/EC

Hierbij verklaart Honeywell dat het toestel **evohome** bedieningsinterface in overeenstemming is met de essentiële eisen en de andere relevante bepalingen van richtlijn 1999/5/EG.

EMC naleving

Volgens de normen EN61000-5-1 en -2.

Let op: Schakel de voeding uit alvorens te bedraden om elektrische schokken en beschadiging van het product te voorkomen. De installatie dient uitgevoerd te worden door een bevoegd persoon.

Plaatsing van product

Aangezien de **evotouch** gebruik maakt van draadloze communicatie dient het voor een zo goed mogelijke werking in een open ruimte geplaatst te worden. Plaats de apparatuur op tenminste 30 cm afstand van metalen voorwerpen, inclusief speakers en tenminste 1 meter van andere elektrische apparatuur zoals radio, TV, PC, etc. Bevestig het product niet op metalen inbouwdozen.

Voor de beste temperatuurregeling dient de **evotouch** niet in de buurt van een warmte- of koudebron geplaatst te worden, zoals een lamp, fornuis, radiator, deuropening of raam.

Geen aansprakelijkheid

Dit product alsmede bijbehorende documentatie en verpakking worden beschermd door verscheidene Intellectuele Eigendomsrechten die toebehoren aan Honeywell Inc en haar dochterondernemingen, krachtens het recht van de EU. Deze Intellectuele en Eigendomsrechten

kunnen ook octrooiaanvragen, gedeponeerde ontwerpen, niet-gedeponeerde ontwerpen, gedeponeerde merken, nietgedeponeerde merken en auteursrechten behelzen.

Honeywell behoudt zich het recht voor om dit document, het product en de functionaliteiten aan te passen zonder dit kenbaar te maken. Dit document vervangt alle vorige instructies en is alleen toepasbaar op de beschreven producten.

Dit product is ontworpen voor de in dit document beschreven toepassingen. Neem voor andersoortig gebruik contact op met Honeywell voor advies. Honeywell is niet verantwoordelijk voor onjuiste toepassing van de in dit document beschreven producten.

HOUD U A.U.B. REKENING MET HET MILIEU!

Voor dit product, verpakkingsmateriaal en bijbehorende documenten op verantwoorde wijze af.



WEEE-richtlijn 2012/19/EC

Richtlijn voor elektronisch en elektrisch afvalmateriaal

- Voer verpakkingsmateriaal en het product aan het eind van de productlevensduur af naar een bevoegd recyclingbedrijf.
- Het product niet afvoeren met het normale huisvuil.
- Het product niet verbranden.
- De batterijen verwijderen.
- De batterijen niet afvoeren met het normale huisvuil, maar volgens wettelijke voorschriften.

evohome bedieningsinterface technische gegevens

Elektrische

tafelstandaard voedingsmodule	Invoerspanning: 230V \sim *10% Uitvoerspanning: 4V --- *0.2V, max 26W
wandmontageplaat voedingsmodule	Invoerspanning: 230V \sim \pm 10% Uitvoerspanning: 4V --- \pm 0.2V, max 2.6W
bedieningsinterface stroomtoevoer	5V --- \pm 0.2V, max. 2.6W
Lengte laagspanningskabel (max)	10m, 1.0mm ² ; 5m, 0.5mm ²
Batterijtype (herlaadbaar)	Type AA 1.2V NiMH 2000-2400mAh

RF-communicatie

RF operatie band	ISM (868.0—870.0) MHz, RX Klasse 2
RF communicatie bereik	30m in een woonomgeving
Wireless LAN	IEEE 802.11b,g,n (2.400-2.485 GHz)

Milieu en normen

Bedrijfstemperatuur	0 tot 40°C
Opslagtemperatuur	-20 tot +50°C
Vochtigheid	10 tot 90% relatieve vochtigheid niet-condenserend
IP Beschermingsklasse	IP30

Mechanisch

Afmetingen	136 x 93 x 20mm (BxHxD)
------------	-------------------------



getconnected.honeywell.com

Geproduceerd in de UK, voor en namens de Environmental and Combustion Controls Division van Honeywell Technologies Sàrl, ACS-ECC EMEA, Z.A. La Pièce 16, 1180 Rolle, Switzerland als geautoriseerde vertegenwoordiger van Honeywell Inc.

NL
Honeywell B.V
Postbus 12683
1100 AR Amsterdam ZO
Tel: (020) 5656392
www.honeywell.nl

BE
Honeywell NV
Hermes Plaza, Hermeslaan 1H
1831 Diegem
Tél: 02/728.23.31
www.honeywell.be

32303497-001 A

© 2014 Honeywell International Inc.