

# ROBUUST SMART

## Elektrische Convector 500 | 1000 | 1500 | 2000W



## GEBRUIKSAANWIJZING



20201020GG

Lees deze handleiding geheel door voordat u de convector gebruikt. Koppel het apparaat los de elektrische aansluiting wanneer u aan het toestel werkt!  
Bewaar deze handleiding ook na installatie van het apparaat.

## 1 Algemene instructies

Dit apparaat met elektronische kamertemperatuurregeling plus weektimer is bedoeld voor normaal huishoudelijk gebruik en niet voor gebruik in commerciële / industriële omgevingen, in voertuigen of aan boord van schepen of vliegtuigen.

Het product is uitgerust met een elektronische regeling waarmee het product de warmteafgifte gedurende een bepaalde periode automatisch kan variëren in verhouding tot een bepaald vereist verwarmingscomfort in huis en om de tijd en temperatuur gedurende een volledige week in te stellen. Gedurende de zeven dagen moeten de instellingen een dagelijkse verandering toestaan.

Het product is uitgerust met een elektronische regeling die de warmteafgifte vermindert bij het openen van een raam of deur.

Verwijder voor ingebruikname de verpakking en controleer de inhoud van het product. Probeer in geval van defecten of schade het niet zelf te repareren, maar neem contact op met uw dealer.

Voer de verpakking af in overeenstemming met de hier voor geldende voorschriften voor afvalverwerking.

Ontkoppel de stroom voordat u werkzaamheden aan het apparaat uitvoert.

De convectoren zijn ontworpen voor 24-uursbedrijf zonder constante bewaking.

## 2 Technische gegevens

- Nominale spanning (V) 230 ± 10
- Frequentie (Hz) 50 ± 1
- spatbescherming tegen water IP24
- Bescherming tegen elektrische schokken II

|Verdere kenmerken worden getoond in onderstaande tabel:

Model	Robuust 500ED	Robuust 1000ED	Robuust 1500ED	Robuust 2000ED
artikelnummer	430 750 500	430 751 000	430 751 500	430 752 000
Vermogen [kW]	0,5	1	1,5	2
Stroomverbruik [A]	2,1	4,3	6,5	8,7
Voedingsspanning [V]	230	230	230	230
Afmetingen [Lx Hx D in mm]	430x 450x 120	530x 450x 120	656x 450x 120	782x 450x 120
gewicht [Kg]	3,6	4,3	4,9	5,9

## 3. Inhoud verpakking:

- Elektrische convector - 1x
- Montageset voor wandmontage - 1 set
- Gebruiksaanwijzing - 1x

## 4 beveiligingsvereisten

Lees deze bedieningsinstructies zorgvuldig voordat u het apparaat in gebruik neemt.

Verwijder de convector van het stroomnet tijdens onderhoud.

Als vloeistof in de convector is gekomen, moet er extra voorzichtig mee worden omgegaan!

waarschuwing:

Het apparaat wordt warm! Er bestaat een risico dat het oppervlak brandwonden veroorzaakt.

Dit apparaat mag niet zonder toezicht door kinderen of onbevoegde personen worden gebruikt.

Jonge kinderen moeten in de gaten worden gehouden als ze zich in de buurt van het apparaat

bevinden. U mag niet tegen het apparaat leunen, daar spelen of voorwerpen of papier in het

apparaat gooien. Neem altijd voldoende voorzorgsmaatregelen zodat kinderen zich niet aan het

apparaat kunnen verbranden.

Plaats geen voorwerpen op het apparaat en plaats geen papier op het apparaat.

De verwarming moet worden geïnstalleerd door een gekwalificeerde elektricien in overeenstemming met de plaatselijke voorschriften.

Als het netsnoer is beschadigd, moet het worden vervangen door een bevoegd persoon.

Gebruik het toestel zolang niet.

Alle werkzaamheden aan de binnenkant van het apparaat mogen alleen worden uitgevoerd door een bevoegd elektricien.



**WAARSCHUWING:** dek de kachel niet af om oververhitting van de kachel te voorkomen.

Het symbool op de kachel geeft aan dat de kachel niet mag worden afgedekt.

**DIT IS VERBODEN!**

- Plaats niets op de convector, zelfs niet gedeeltelijk, anders kan het apparaat oververhit raken

- Plaats geen ontvlambare materialen en voorwerpen in de buurt van de convector

- De kachel mag niet direct onder een stopcontact worden geïnstalleerd

- Plaats de kachel niet zomaar in de buurt van een douche of in de badkamer.

Raadpleeg hiervoor altijd de NEN1010!

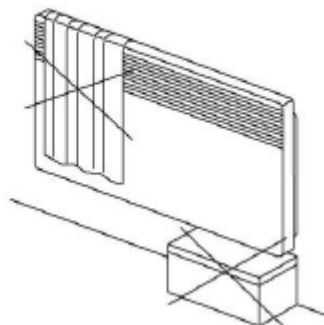

## 5 Voorbereiding voor de montage.

5.1 Pak de convector uit. Bewaar de convector vóór gebruik gedurende minstens één uur in een warme kamer.

5.2 Het apparaat is ontworpen om te worden geïnstalleerd in een woonwijk. Vraag uw dealer voordat u hem voor enig ander doel gebruikt.

Installeer de convector niet in een tochtstroom die de instellingen zou kunnen beïnvloeden, zoals onder een ventilatiesysteem.

5.3. De convector moet worden geïnstalleerd volgens de geldende wet en regelgeving.

Controleer of de netspanning op de plaats overeenkomt met de informatie op de achterkant van de convector. Controleer in dit verband ook de net- en beveiligingsapparatuur.

### 5.4 Stationaire installatie van convectoren

- Het is noodzakelijk om een minimale afstand aan te houden voor bevestiging aan de muur, zoals weergegeven in figuur 3 (afmetingen in cm)
- maak een markering voor bevestiging aan de muur (zie Fig. 1, Tabel 2)
- Monteer de convector op de meegeleverde ophangingen (tabel 2)



Abb. 1

Tabelle 2

Nennleistung (kW)	0,5	1,0	1,5	2,0
L, mm	100	144	276	396

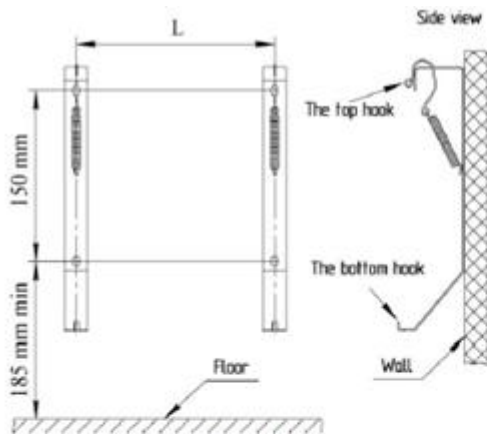

Abb. 2



Abb. 3

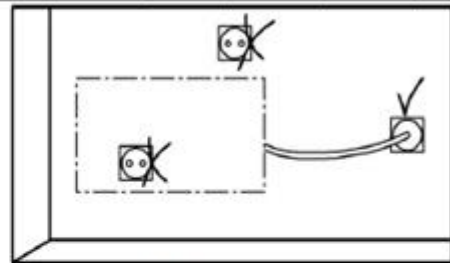

Abb. 4

5.5 De met IP24 beschermde convector kan in de badkamer worden geïnstalleerd (zie afb. 4).

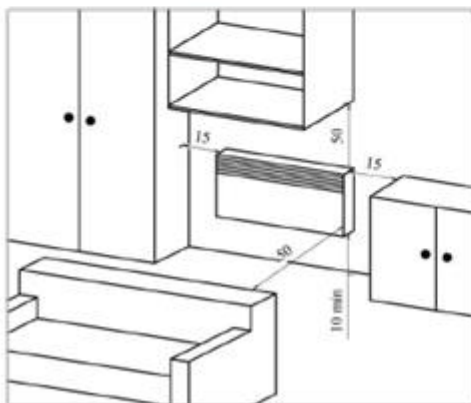
Installeer de convector niet:

- in zone 1 van de badkamer
- in zone 2 van de badkamer

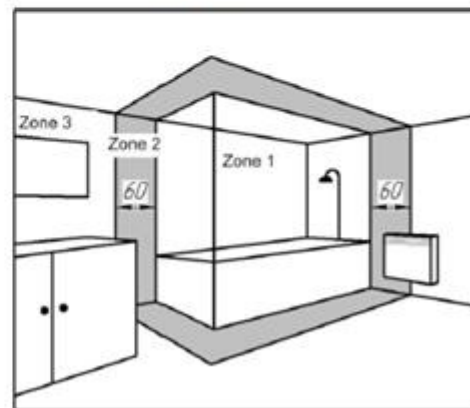
In vochtige ruimtes, zoals de badkamer en keuken, moet het stopcontact ten minste 25 cm boven de vloer worden geïnstalleerd

Raadpleeg ook altijd de NEN1010!

## 6 Veiligheidstips

Waarschuwing: Het is ten strengste verboden om de convector in te schakelen en te gebruiken zonder hem aan de muur of vloersteunen te bevestigen.

De convector mag alleen in horizontale positie worden gemonteerd en gebruikt.

Wanneer de convector voor de eerste keer wordt ingeschakeld, is de geur mogelijk door de verdamping van de conserveermiddelen.

Het wordt aanbevolen om de kamer te ventileren.

## 6.1 Bediening

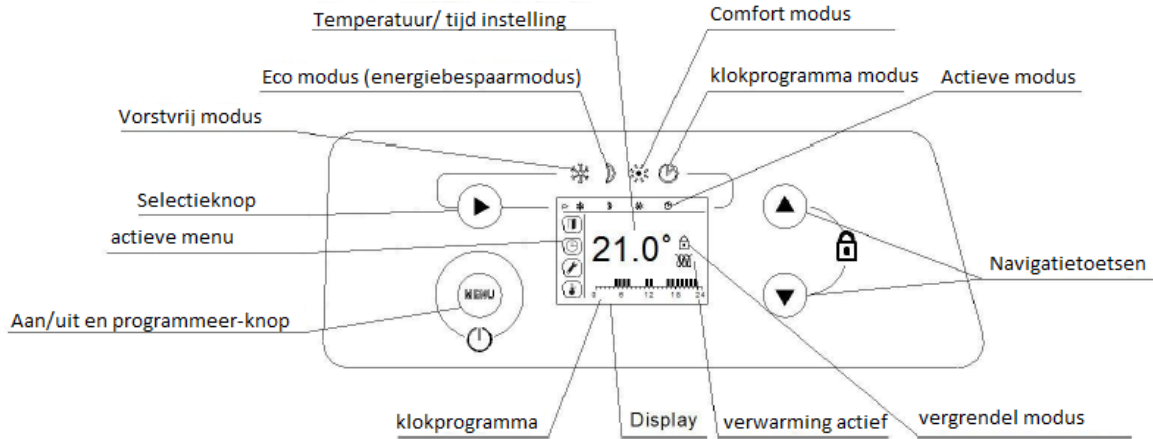

Figuur 5

Steek de stekker in de wandcontactdoos.





De indicatoren op het bedieningspaneel branden en geven de tijd weer (Figuur 5). De convector is klaar voor gebruik.

### 6.2.1 Het apparaat in- / uitschakelen

Druk op de knop AAN / UIT / MENU om de convector in te schakelen. De laatst gebruikte modus wordt weergegeven.

Houd de AAN / UIT / MENU-knop ingedrukt om de convector uit te schakelen. De tijd wordt weergegeven.

### 6.2.2 Keuze van de werkingsmodus van de convector en instelling van de modusparameters.

Pictogram	Modus	Toepassing
	Comfort	U bent thuis: de convector werkt om de ingestelde comforttemperatuur te handhaven. De standaardtemperatuur is 21°C. U kunt deze instellen tussen +1 en 28°C.
	Economy	Als u niet thuis bent gedurende (2 tot 48 uur), werkt de convector op een lager niveau om energie te besparen. De standaardtemperatuur is 17 °C, u kunt deze instellen van 7°C tot 1 graad onder de ingestelde comforttemperatuur.
	Vorstvrij	Als u langer dan 48 uur niet thuis bent, wordt de temperatuur automatisch ingesteld op ongeveer 7 °C en kan deze niet worden gewijzigd.
	klokprogramma	Als u een vooraf geprogrammeerde bewerking wilt, kunt u een van de vijf voor ingestelde programma's kiezen.

## 6.2.2.2 Comfortmodus

- Druk herhaaldelijk op de knop ► totdat de cursor onder het pictogram staat. U kunt de comforttemperatuur instellen door op de bovenste ▲ of ▼ toets te drukken.

Na 10 seconden inactiviteit wordt de temperatuur geregistreerd en toont het display de ingestelde temperatuur.

Wanneer de ingestelde regeltemperatuur hoger is dan de kamertemperatuur, gaat de indicator van de verw warmer branden en begint de convector de kamer te verwarmen.

Let op. Als het scherm niet is ingeschakeld, drukt u op een willekeurige toets om deze op te laten lichten. Het scherm licht op en blijft 30 seconden branden nadat u voor het laatst op de toets hebt gedrukt.

Wanneer het scherm wordt uitgeschakeld, wordt de eerste keer dat op een knop wordt gedrukt, het scherm verlicht zonder de functie te activeren die wordt bestuurd door de knop.

## 6.2.2.3 Economy-modus

- Druk herhaaldelijk op de knop ► totdat de cursor onder het pictogram staat. U kunt de temperatuur instellen door op de bovenste ▲ of ▼ toets te drukken.

Na 10 seconden inactiviteit wordt de temperatuur geregistreerd.

- Als u de instelling van de temperatuurregeling in de COMFORT-modus lager instelt dan de instelling voor ECONOMY-modus, verandert de ECONOMY instellingstemperatuurinstelling automatisch

1 ° C lager dan in de nieuwe COMFORT-instelling.

## 6.2.2.4 Vorstvrije modus

Deze modus houdt de temperatuur op ongeveer 7 ° C om bevrozing te voorkomen.

- Druk herhaaldelijk op de knop ► totdat de cursor onder het pictogram staat.

## 6.2.2.5 Programmeermodus

Voordat u het programma instelt, moet u ervoor zorgen dat de tijd en datum in de convector zijn ingesteld. Wanneer dit niet het geval is, ga dan eerst naar punt 6.2.2.7.

U kunt periodes instellen voor comfort en zuinige temperatuur met een van de vijf beschikbare

Selecteer voorlopige programma's:

Pr1 wordt aanbevolen voor permanente aanwezigheid

Pr2 wordt aanbevolen voor periodieke afwezigheid gedurende de dag

Pr3 wordt aanbevolen voor afwezigheid tijdens de dag en wanneer u thuis komt voor de lunch

Pr4 permanente comfort modus

Pr5-modus voor permanente afwezigheid

Pr6, Pr7 en Pr8 zijn vrij indeelbare dagprogramma's. deze zijn standaard ingedeeld als permanent afwezig (zoals P5)

Hours	0.00	1.00	2.00	3.00	4.00	5.00	6.00	7.00	8.00	9.00	10.00	11.00	12.00	13.00	14.00	15.00	16.00	17.00	18.00	19.00	20.00	21.00	22.00	23.00	24.00
Pr1																									
Pr2																									
Pr3																									
Pr4																									
Pr5																									
Pr6																									
Pr7																									
Pr8																									

■ - Comfort modus,

□ - Economy modus,

▒ - zelf in te stellen dagprogramma

• Druk herhaaldelijk op de knop ► totdat de cursor onder het pictogram staat.

Op elke dag van de week is het standaardprogramma Pr1.

Als u het programma wilt wijzigen, drukt u herhaaldelijk op de knop AAN / UIT / MENU tot het sleutelsymbool is geselecteerd.

• Druk op de knop ► om de dag te selecteren en druk op de bovenste ▲ of ▼ knop, om het gewenste programma van Pr1 tot Pr8 te selecteren.

Na 10 seconden inactiviteit wordt het programma opgenomen.

• Herhaal dit proces voor elke dag van de week.

U kunt de actieve temperatuur wijzigen door op de bovenste ▲ of ▼ toets te drukken. Na 10 Seconden van inactiviteit, de temperatuur wordt geregistreerd.

Het programmeren van Pr6 -Pr8 zal verder worden uitgelegd in hoofdstuk 6.2.2.10



## 6.2.2.6 Open vensterfunctie

Deze functie maakt het mogelijk om een open raam te detecteren en de verwarming automatisch voor 15 minuten uit te schakelen.

- Druk herhaaldelijk op de knop AAN / UIT / MENU totdat het steeksleutelpictogram is geselecteerd. U kunt de functie inschakelen (AAN) of uitschakelen (UIT) door op de bovenste ▲ of ▼ te drukken. Na 10 seconden inactiviteit wordt de selectie vastgelegd.

## 6.2.2.7 Tijd en datum aanpassen.

Om de datum en tijd in te stellen, drukt u herhaaldelijk op de knop AAN / UIT / MENU tot het steeksleutelpictogram is geselecteerd.

- Druk op de ►-knop, wanneer het pictogram per uur knippert, kunt u de uren aanpassen door op ▲ of ▼ toets te drukken.
- Druk op de knop ►. Wanneer het minuten-symbool knippert, kunt u de minuten aanpassen door op ▲ of ▼ toets te drukken.
- Druk op de knop ►. Als het dag pictogram knippert, kunt u de dag instellen door op ▲ of ▼ toets te drukken:  
Maandag is 01,  
dinsdag is 02 ...  
Zondag is 07.

Na 10 seconden inactiviteit worden de dag en tijd geregistreerd.

## 6.2.2.8 Kalibreren van de temperatuur.

Om de temperatuur te kalibreren, drukt u herhaaldelijk op de knop AAN / UIT / MENU tot de selectie van het steeksleutelsymbool  OFFSET verschijnt. U kunt het temperatuurverschil kalibreren, door op de ▲ of ▼ toets te drukken. Na 10 seconden inactiviteit schakelt de convector over het standaard display.

## 6.2.2.9 De controller vergrendelen.

U kunt de bedieningselementen vergrendelen door lang op de toetsen ▲ en ▼ tegelijk te drukken om te voorkomen dat onbevoegde personen de instellingen wijzigen. Het slotpictogram wordt weergegeven.

Gebruik dezelfde procedure om de controller te ontgrendelen.

Opmerking: als het apparaat niet is aangesloten, wordt de laatste instelling opgeslagen.

## 6.2.2.10 Instellen afwijkend programma Pr6, Pr7 of Pr8.

De gebruiker kan zelf een drietal dagprogramma's samenstellen.  
Standaard zijn deze programma's compleet ingesteld als "afwezig" (economy).  
De gebruiker kan per programma 3 comfort blokken aangeven naar eigen wens.

voorbeeld: de gebruiker wil voor de 3e weekdag een Pr6 programma selecteren, en hierin 3 comfort-periodes programmeren:

- \* de eerste periode van 4-7 uur,
- \* de tweede periode van 11-12 uur ,
- \* de derde periode van 18-22 uur.

### Werkwijze:

- Druk meerdere malen op de on/off / menu knop tot  is geselecteerd.  
Druk op de ► knop om dag 3 te selecteren, en selecteer met de ▲ en ▼ toets het Pr6 programma.

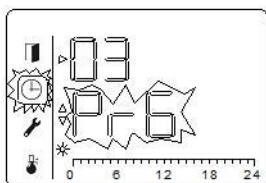

- Druk gelijktijdig op Menu en de ► knop om over te schakelen naar de programmeermodus.

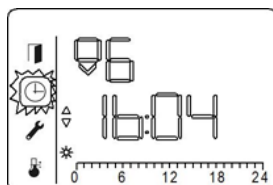

Bovenin ziet men een soort "pen" symbool als teken dat er geprogrammeerd wordt, daarnaast staat welk programma overschreven zal worden (in dit geval nr 6).  
Daaronder is de het nummer van de comfortperiode weergegeven (in dit geval nr 1)>  
Rechts van de "b" kan men de tijd (uur) invullen waarop de comfortmodus moet beginnen.  
Doe dit met de ▲ en ▼ toetsen. Druk vervolgens op ► om te bevestigen, en ga door met het instellen van de eindtijd van de 1<sup>e</sup> comfortperiode:

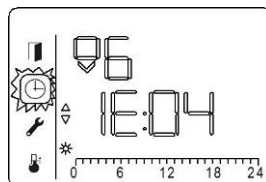

Stel met de ▲ en ▼ toetsen de gewenste eindtijd van periode 1 in (in dit voorbeeld 7 uur).  
Druk vervolgens op ► om te bevestigen. Herhaal vervolgens de stappen voor het instellen van de 2<sup>e</sup> en 3<sup>e</sup> comfort periode  
Aan het einde van het programmeren van de 3<sup>e</sup> comfortperiode zal het systeem automatisch de programmeermodus verlaten.

## 6.3 Demontage van de convector.

Houd de AAN / UIT / MENU-knop ingedrukt totdat de convector wordt uitgeschakeld. Het display gaat uit en geeft de tijd weer. Neem de stekker uit de wandcontactdoos.

Til de convector omhoog totdat de onderste haken van de beugels uit de openingen van het luchtinlaatrooster van de convector los zijn. Laat vervolgens de convector zakken en verwijder deze van de bovenste haken van de beugels.

Opmerking: elektronische apparaten met een microprocessor kunnen worden beïnvloed door ernstige netwerkstoringen (niet in overeenstemming met de CE-richtlijnen voor de definitie van interferentie-immuniteitsniveaus).

In geval van problemen (thermostaat geblokkeerd enz.) onderbreek de stroomvoorziening van het apparaat (zekering, stroomonderbreker, enz.) gedurende 5 minuten en herstart het apparaat.

## 7 onderhoud

Om de prestaties van uw apparaat te behouden, moet u de boven- en onderroosters van het apparaat ongeveer twee keer per jaar reinigen met een stofzuiger of een borstel.

Als de atmosfeer vervuild raakt, kan zich vuil ophopen op het rooster van het apparaat. Dit fenomeen is te wijten aan de slechte kwaliteit van de omgevingslucht. In dit geval wordt aanbevolen om te controleren of de ruimte goed geventileerd is (ventilatie, luchtinlaat, enz.) en dat of lucht schoon is. Het apparaat wordt niet vervangen onder de garantie vanwege dit soort vuil.

De behuizing van het apparaat moet worden schoongemaakt met een vochtige doek. Gebruik hierbij nooit agressieve schoonmaakmiddelen.

## 8 Garantie

Op dit product is een garantietermijn geldig van 2 jaar vanaf de datum van aankoop. Binnen deze termijn worden reserveonderdelen kosteloos verstrekt, maar wij zijn niet verantwoordelijk voor vracht, arbeidskosten.

Deze garantie dekt geen schade veroorzaakt door verwaarlozing, schade tijdens verzending of ongeval, onjuiste installatie, schade als het apparaat wordt gebruikt voor andere doeleinden dan bedoeld en als de instructies niet worden opgevolgd.

## 9 Milieu en verwijdering

Help ons alstublieft om het milieu te beschermen door de verpakking af te voeren in overeenstemming met de nationale voorschriften voor afvalverwerking.

Producten die met dit symbool zijn gemarkeerd, mogen niet worden weggegooid en moeten apart worden weggegooid.



De verwijdering van deze producten moet in overeenstemming zijn met de verordening (DEE 2002/96 / CE) worden uitgevoerd in overeenstemming met de voorschriften.

## 10 Uitgebreide specificaties

Model	Robuust 500ED	Robuust 1000ED	Robuust 1500ED	Robuust 2000ED
artikelnummer	430 750 500	430 751 000	430 751 500	430 752 000
Vermogen [kW]	0,5	1	1,5	2
minimaal vermogen [kW]	0,1	0,2	0,3	0,4
in stand-by bedrijf [kW]	0,00035	0,00035	0,00035	0,00035
Stroomverbruik [A]	2,1	4,3	6,5	8,7
Voedingsspanning [V]	230	230	230	230
Afmetingen [Lx Hx D in mm]	430x 450x 120	530x 450x 120	656x 450x 120	782x 450x 120
gewicht [Kg]	3,6	4,3	4,9	5,9
Type regeling:	Elektronische ruimtetemperatuurregeling met week/dag instelling			
bijzonderheden:	herkenning "open raam" functie			
	Voldoet aan ERP richtlijn			

specialist in elektrisch verwarmen



MASTERWATT B.V.  
POSTBUS 375  
2990 AJ BARENDRECHT  
Tel. +31 (085)- 303 74 50 / [www.masterwatt.nl](http://www.masterwatt.nl) / [info@masterwatt.nl](mailto:info@masterwatt.nl)

tel. 085 - 303 74 50

[www.masterwatt.nl](http://www.masterwatt.nl)

Riga 4/A  
2993 LW BARENDRECHT

Postbus 375  
2990 AJ BARENDRECHT

**IBAN**  
**BIC**  
t.n.v.

**KvK-nr.**  
**BTW-nr.:**

NL12RABO0312456239  
RABONL2U  
Masterwatt B.V.

66786592  
NL856697163B01